



© ijcoon 2022
Zet- en drukfouten voorbehouden
juni 2022

rolls

banken



ijcoon

ROND, MODULAIR EN LUCHTIG

Inspiratie voor dit ontwerp kwam van de Amerikaanse dinner rolls. Luchtige, boterachtige bolletjes die dicht op elkaar in een bakvorm worden gebakken, waardoor ze eruit zien als opgeklopte kussentjes.



ROLLS BANKEN

Rolls oogt strak, maar toch ook zacht en valt op door z'n uitstekende zitcomfort. Dankzij het modulaire systeem is de bank helemaal naar wens samen te stellen. De elementen kunnen los in de ruimte of aan elkaar worden geplaatst. Rolls heeft een rond profiel en subtiele, hoge poten, waardoor de bank haast lijkt te zweven. De kussens staan wat bolter, wat de stoffering een luchtig effect geeft.

Inspiratie voor dit ontwerp kwam van de Amerikaanse dinner rolls. Luchtige, boterachtige bolletjes die dicht op elkaar in een bakvorm worden gebakken, waardoor ze eruit zien als opgeklopte kussentjes. Rolls is net als die verslavend, lekkere bolletjes: een

lust voor het oog en dankzij de fluffy kussens heerlijk om op te zitten. Uit de vele, kwalitatieve stoffen en leersoorten is een unieke bank samen te stellen.



TOP 5 OPSTELLINGEN



1 arm 3 zits rechts

chaise longue
arm links



1 arm 3 zits rechts

dormeuse
rug links

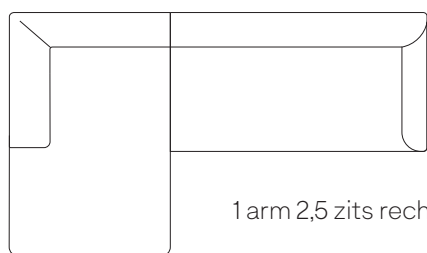

1 arm 2,5 zits rechts

dormeuse
compact
rug links

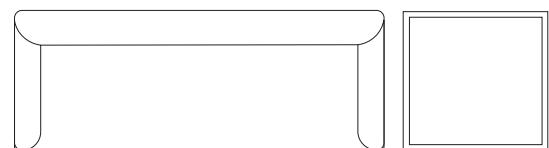

2 arm 3 zits

poef L 91x91
hout inleg

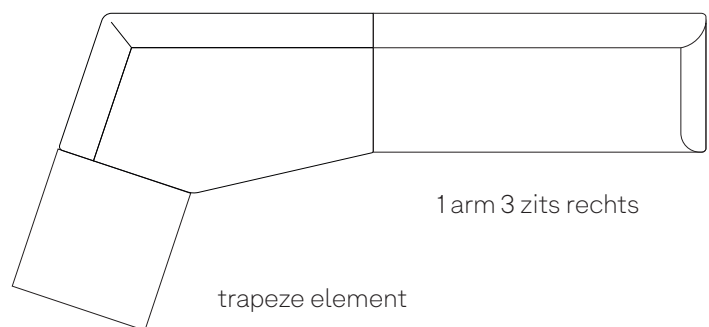

1 arm 3 zits rechts

trapeze element

poef L 91x91



ROLLS BANK

Uitvoering zoals afgebeeld: Rolls 2 arm 4 zits.

De bank is uitgevoerd in de stof Mineral 65 (prijsklasse 2), met geborsteld aluminium poot.



2,5 ZITS - 2 ARM

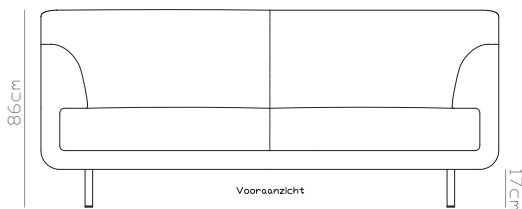
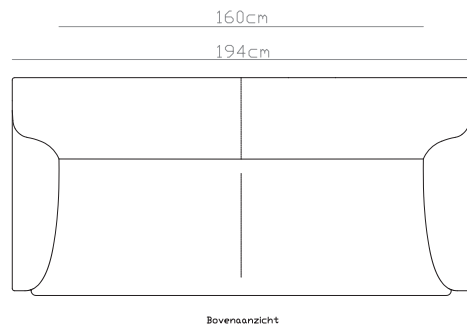

3 ZITS - 2 ARM

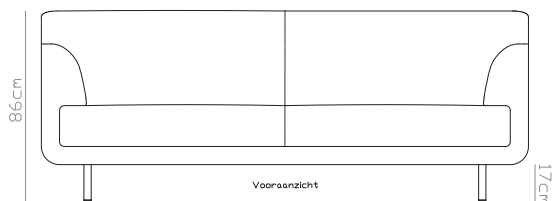
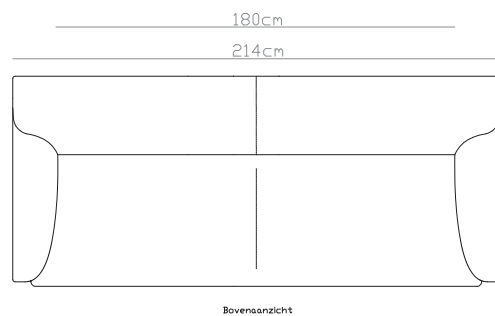

Rolls banken en elementen hebben een standaard zithoogte van 44cm. Een extra hoge zit is mogelijk. De zithoogte wordt dan 46cm.

4 ZITS - 2 ARM

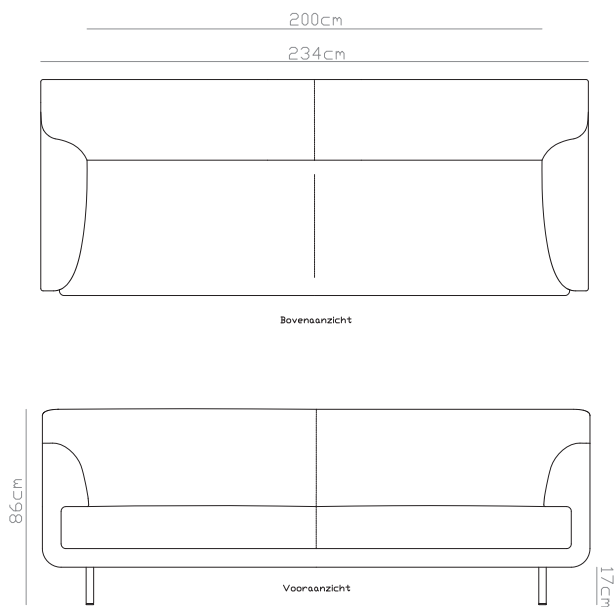

Rolls banken en elementen hebben een standaard zithoogte van 44cm. Een extra hoge zit is mogelijk. De zithoogte wordt dan 46cm.

2,5 ZITS - 1 ARM

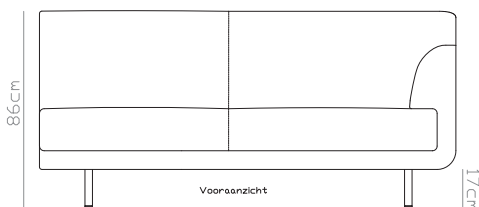
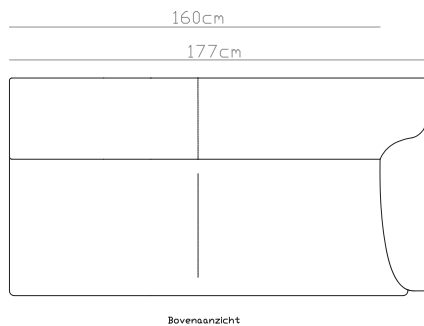

3 ZITS - 1 ARM

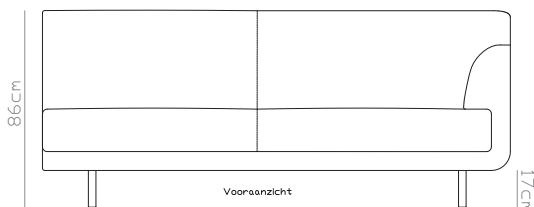
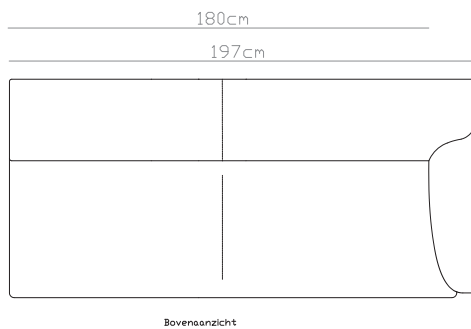

Rolls banken en elementen hebben een standaard zithoogte van 44cm. Een extra hoge zit is mogelijk. De zithoogte wordt dan 46cm.

4 ZITS - 1 ARM

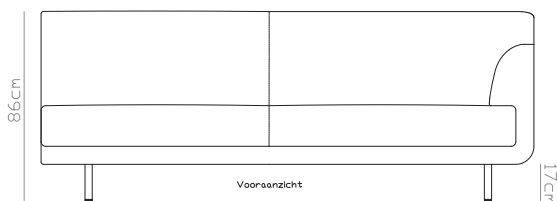
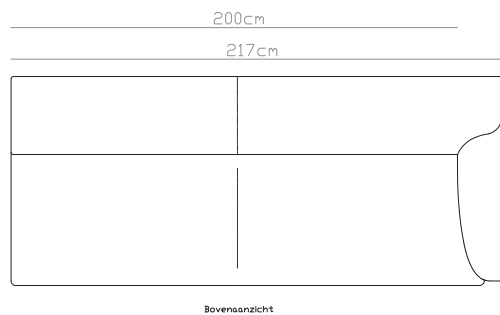

Rolls banken en elementen hebben een standaard zithoogte van 44cm. Een extra hoge zit is mogelijk. De zithoogte wordt dan 46cm.



ROLLS DORMEUSE

Uitvoering zoals afgebeeld: Rolls 1 arm 4 zits met dormeuse rug links voorstaand.
De bank is uitgevoerd in de stof Panama 38 (prijsklasse 5) , met zwart aluminium poot.



Maten in centimeters: hoogte x breedte x diepte. De kleuren van het drukwerk kunnen afwijken ten opzichte van de echte materialen.

© ijcoon 2022
Zet- en drukfouten voorbehouden
juni 2022

DORMEUSE (rug voorstaand rechts)

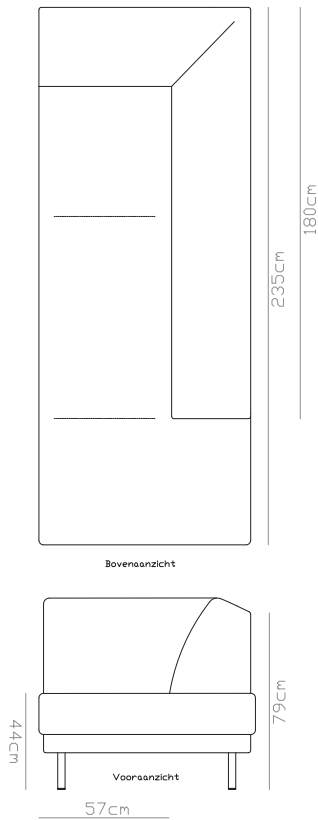

DORMEUSE (rug voorstaand links)

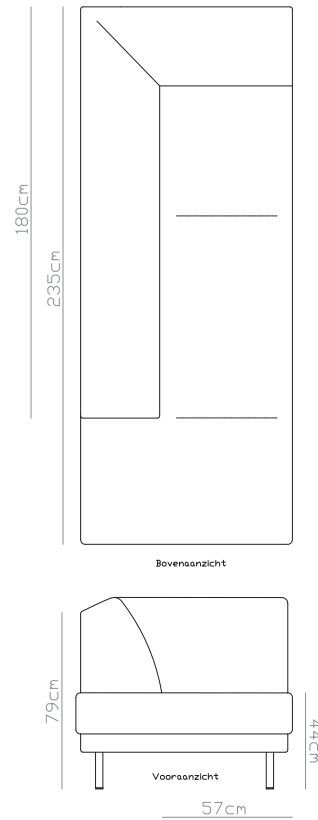

Rolls banken en elementen hebben een standaard zithoogte van 44cm. Een extra hoge zit is mogelijk. De zithoogte wordt dan 46cm.



ROLLS DORMEUSE COMPACT

Uitvoering zoals afgebeeld: Rolls 1 arm 4 zits met dormeuse compact rug links voorstaand. De bank is uitgevoerd in de leer Primo 81010 (prijsklasse Primo), met zwart aluminium poot.



Maten in centimeters: hoogte x breedte x diepte. De kleuren van het drukwerk kunnen afwijken ten opzichte van de echte materialen.

© ijcoon 2022
Zet- en drukfouten voorbehouden
juni 2022

DORMEUSE COMPACT (rug voorstaand rechts)

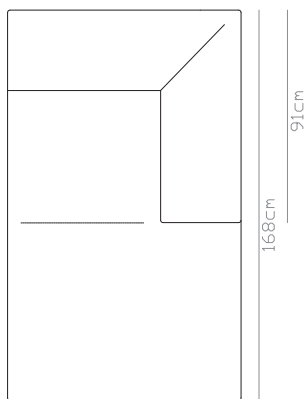

Bovenaanzicht

DORMEUSE COMPACT (rug voorstaand links)

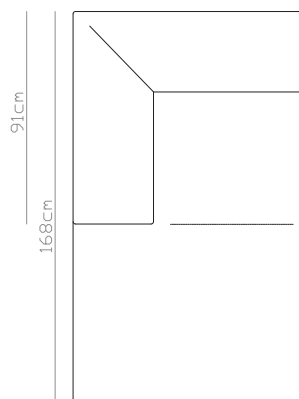

Bovenaanzicht

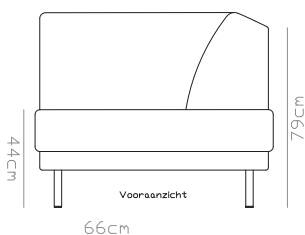

Voorwaanzicht

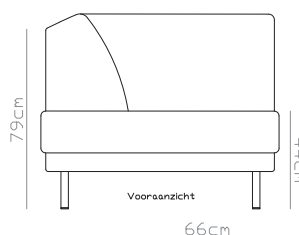

Voorwaanzicht

Rolls banken en elementen hebben een standaard zithoogte van 44cm. Een extra hoge zit is mogelijk. De zithoogte wordt dan 46cm.



ROLLS CHAISE LONGUE

Uitvoering zoals afgebeeld: Rolls 1 arm 2,5 zits met chaise longue arm links voorstaand.
De bank is uitgevoerd in de stof Coral 52 (prijsklasse 1), met geborsteld aluminium poot.



Maten in centimeters: hoogte x breedte x diepte. De kleuren van het drukwerk kunnen afwijken ten opzichte van de echte materialen.

© ijcoon 2022
Zet- en drukfouten voorbehouden
juni 2022

CHAISE LONGUE (arm voorstaand rechts)

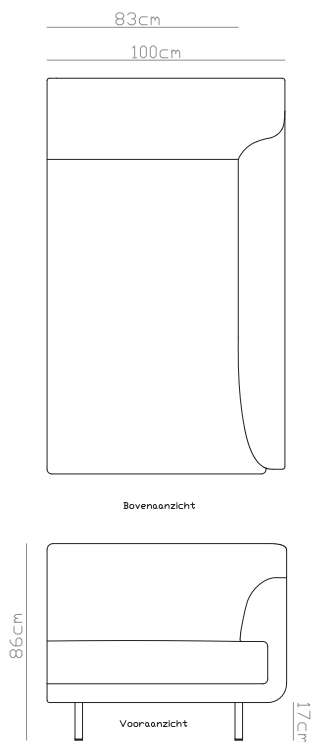

CHAISE LONGUE (arm voorstaand links)

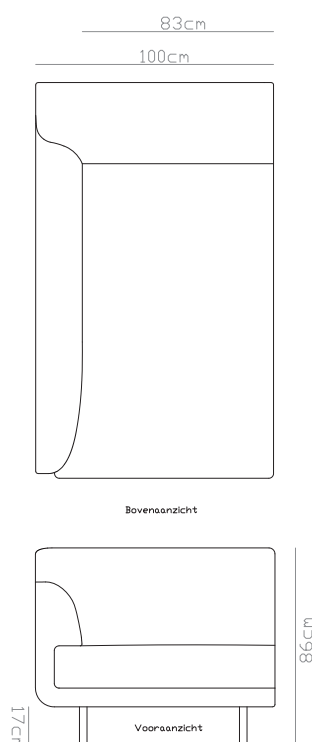

Rolls banken en elementen hebben een standaard zithoogte van 44cm. Een extra hoge zit is mogelijk. De zithoogte wordt dan 46cm.



ROLLS TRAPEZE

Uitvoering zoals afgebeeld: Rolls 1 arm 2,5 zits met dormeuse rug links voorstaand.
De bank is uitgevoerd in de stof Sir Henri 78 (prijsklasse 5), met zwart aluminium poot.



TRAPEZE ELEMENT (rug voorstaand rechts)

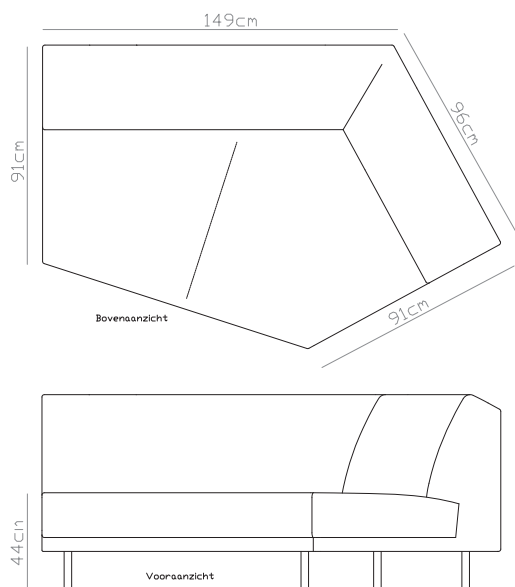

TRAPEZE ELEMENT (rug voorstaand links)

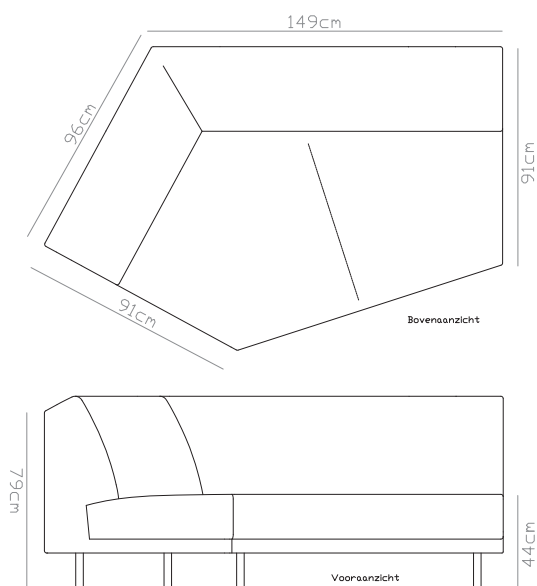

Rolls banken en elementen hebben een standaard zithoogte van 44cm. Een extra hoge zit is mogelijk. De zithoogte wordt dan 46cm.



POEF L (volledig gestoffeerd)

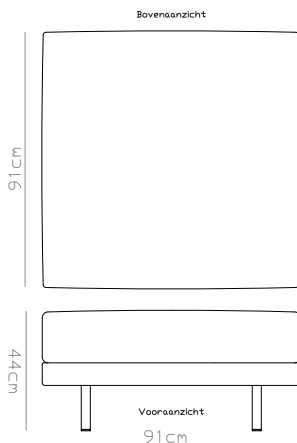

POEF L (inlay hout)

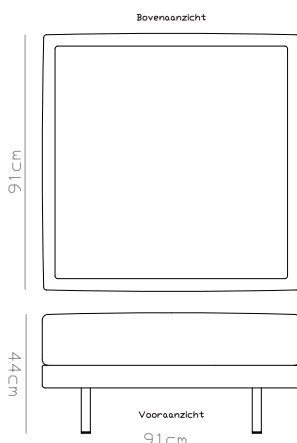

Rolls banken en elementen hebben een standaard zithoogte van 44cm. Een extra hoge zit is mogelijk. De zithoogte wordt dan 46cm.

POEF M (volledig gestoffeerd)

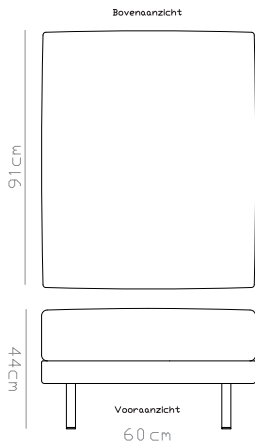

POEF M (inlay hout)

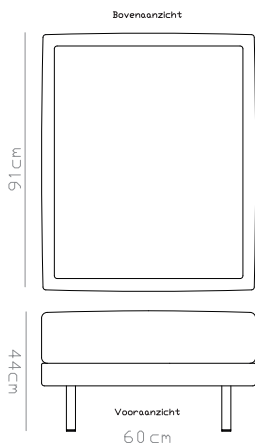

Rolls banken en elementen hebben een standaard zithoogte van 44cm. Een extra hoge zit is mogelijk. De zithoogte wordt dan 46cm.

KUSSEN 45x45



KUSSEN 50x50



KUSSEN 35x60



ROLLS BANKEN MATERIALEN

romp

Combinatie van nosagveren, underlayment, hardboard, berken multiplex en massief berken voor de dragende delen.

rug

Zachte kwaliteit PU HR-vormschuim.

arm

Houtenromp met polyether en dacron in de hoes gestikt.

zitting

Koudschuim 44H met een toplaag van koudschuim 46Z. In combinatie met 100grams en 200 grams dacron in de hoes gestikt.

poten

Aluminium geborsteld/zwart gepoederd inclusief kunststof glijders en vilt. Optie is eikenhouten poten in blanc, tanned of aged wood tint (met smart glijders)